



Instrukcja montażu

PROSZĘ PRZECZYTAĆ OBOWIĄZKOWO
przed rozpoczęciem montażu



Film montażowy na :

www.porte-en-kit.fr

Szczegółowe części montażowe drzwi

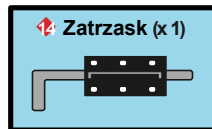
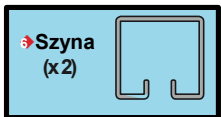
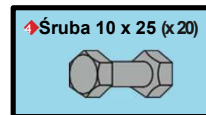
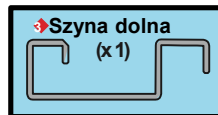
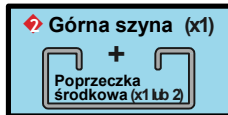
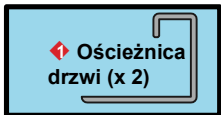

Szczegóły elementów montażowych szyny

- *Pojedyncza szyna na ramie* strona 4
- *Pojedyncza szyna na ścianie* strona 6
- *Szyna podwójna* strona 7

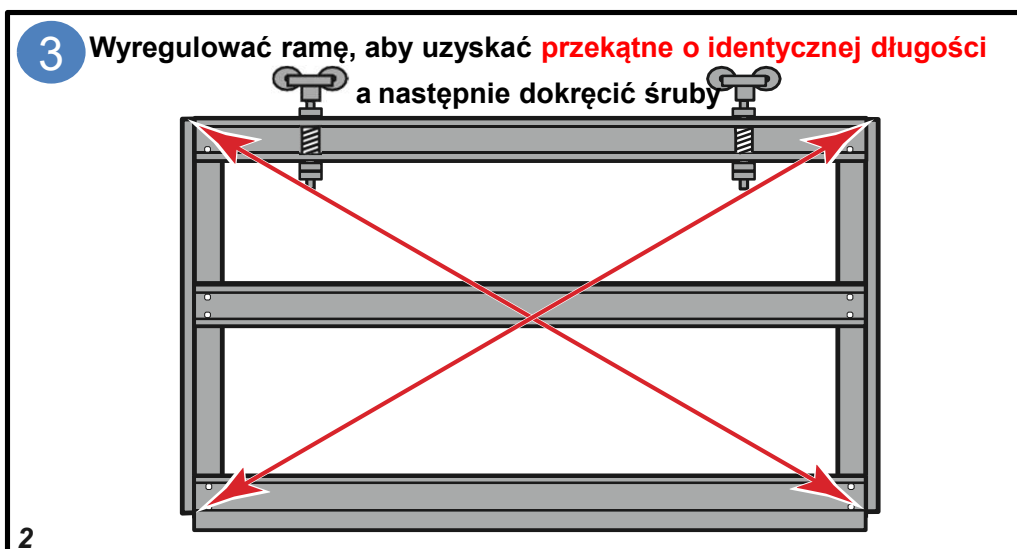
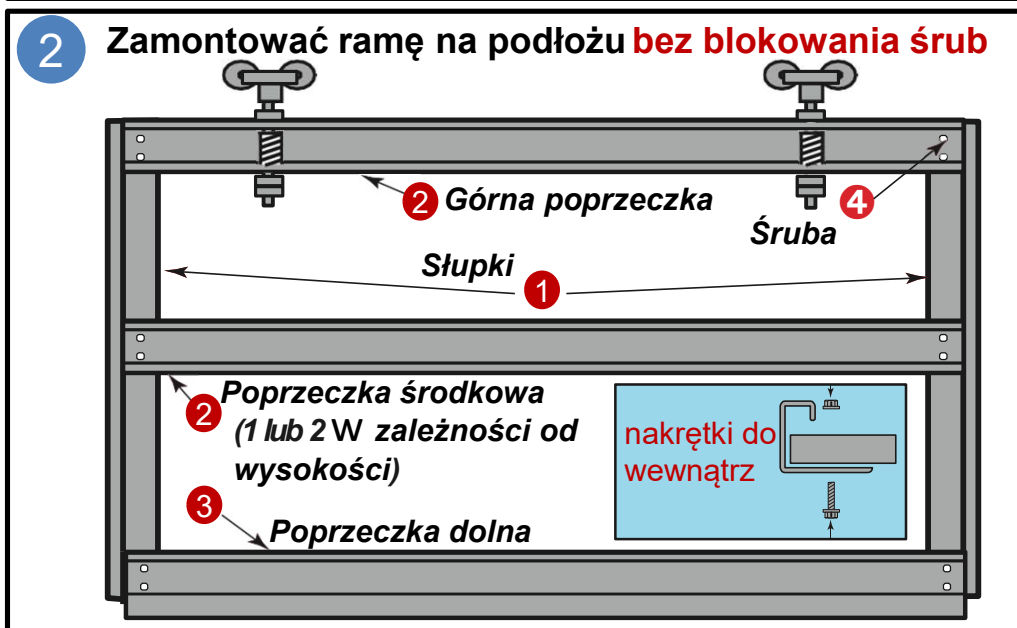

4 **! Uwaga:** Proszę umieścić blachy na ramie. Następnie wyśrodkować je względem górnej i dolnej poprzeczki.

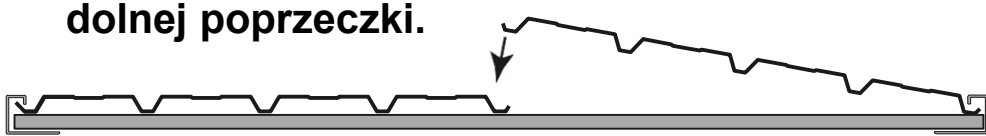

5 Wkręcić wkręty samowierzące **w każde korytko faliste** na 3 poprzeczkach

Wkręty samowierzące **10** → **8** Arkusze

→ **Wskazówka :** Proszę systematycznie usuwać wszystkie cząstki metalu wióry lub opiłki, ponieważ mogą one utleniać powłokę. Aby uniknąć uszkodzenia arkuszy, należy umieścić arkusz ochronny z opakowania i filc na drzwiach, aby można było wkręcić wkręty samowierzące do środkowej poprzeczki (środkowych poprzeczek).

Obszar wkręcania

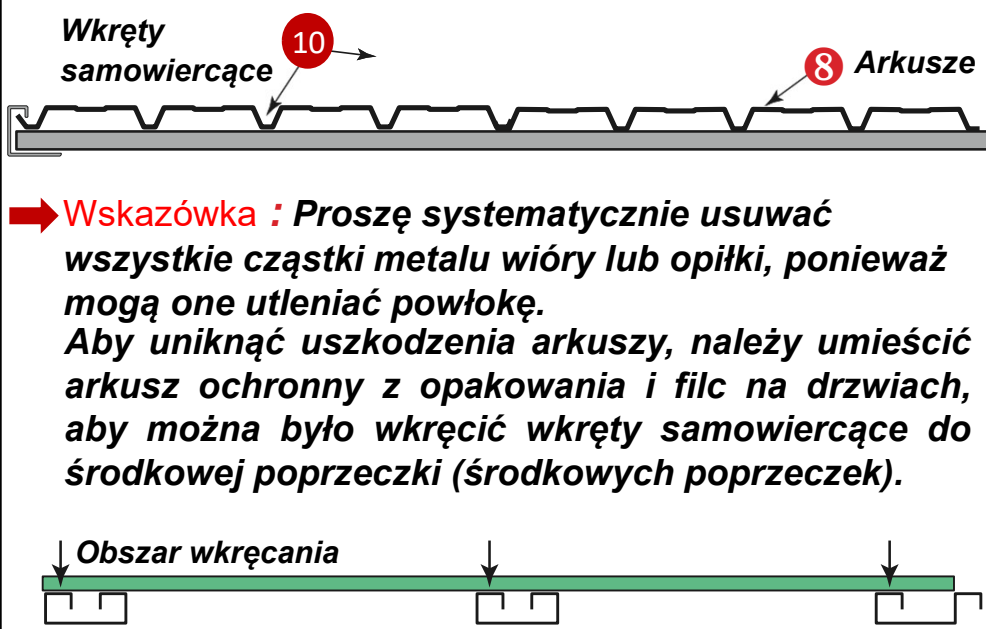

6 Proszę zapoznać się z instrukcją montażu szyny na stronach od 4 do 8 w zależności od wybranego modelu, a następnie proszę wznowić montaż na stronie 9.

Instrukcja montażu **POJEDYNCZEJ SZYNY** na **RAMIE**

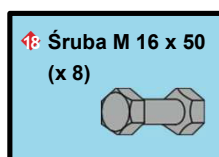
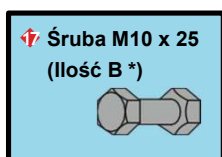
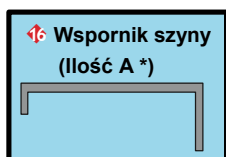
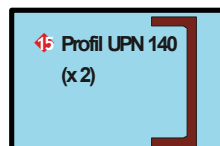
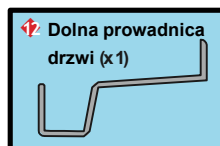
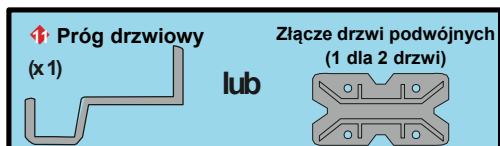

Szerokość drzwi (w m)

	3,06	4,06	5,06	6,06
Ilość A	12	16	20	24
Ilość B	24	32	40	48

7 Proszę zmontować profile U, wsporniki szyn i szynę na podłożu

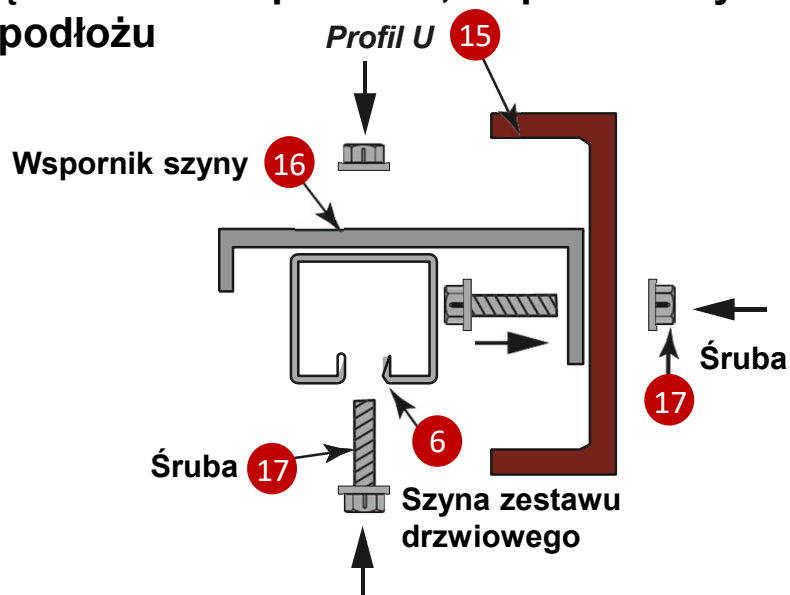

8 Przymocować zespoły do słupków

18 Śruba

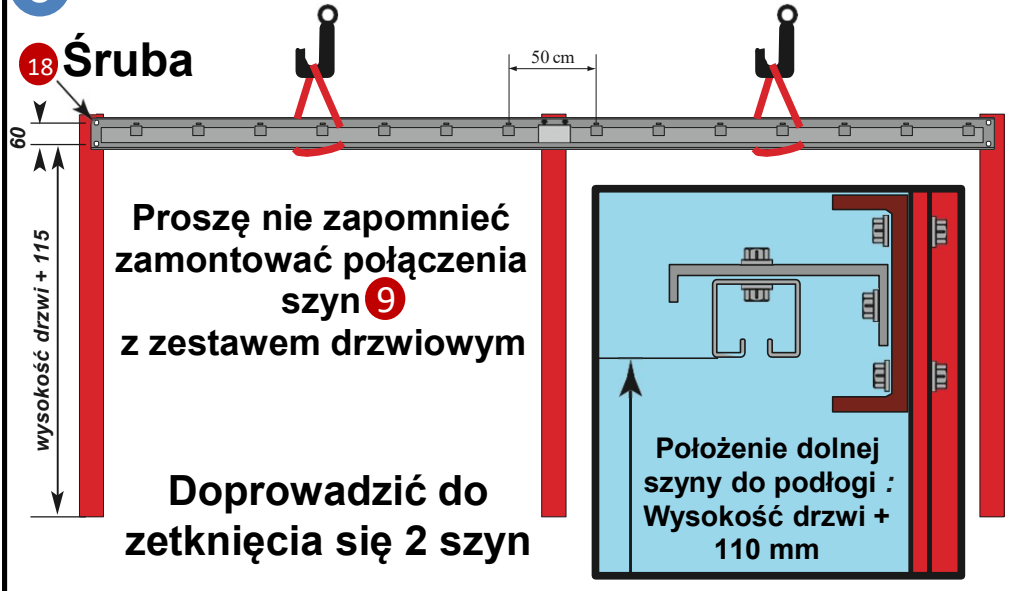

9 Montaż okapnika

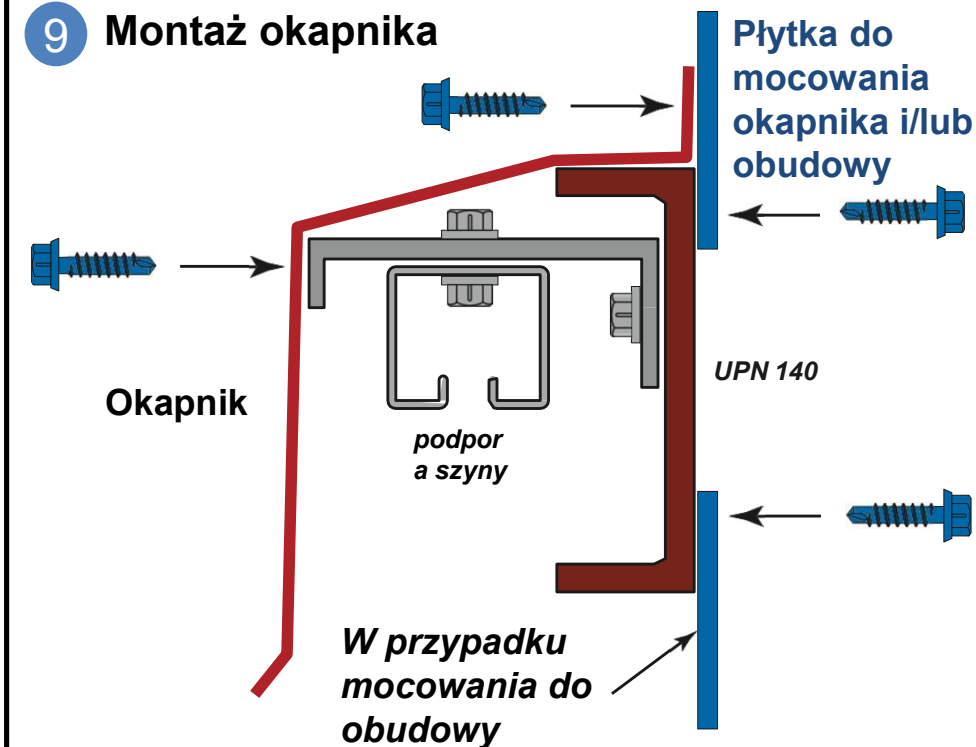

Instrukcja montażu **POJEDYNCZEJ SZYNY** na **ŚCIANIE**

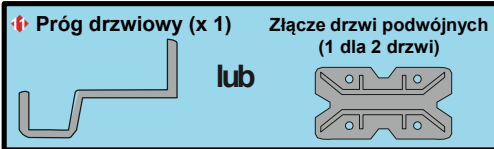

UWAGA
Kołki nie są
dostarczane



* Szerokość drzwi
(wm)

	3,06	4,06	5,06	6,06
Ilość	12	16	20	24

10 Zamocować narożniki do ściany

! Uwaga:
proszę dostosować
mocowania do specyfiki
wspornika

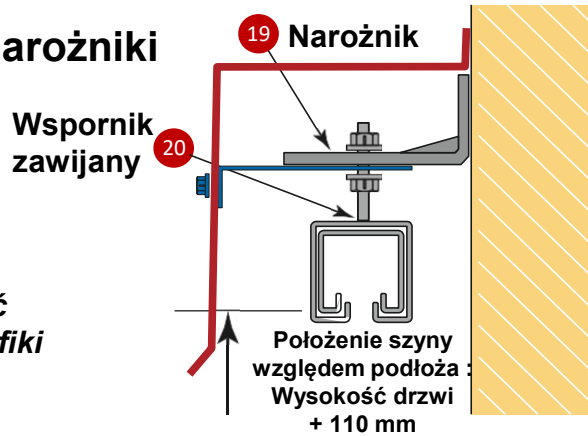

11 Proszę rozdzielić wsporniki co 50 cm

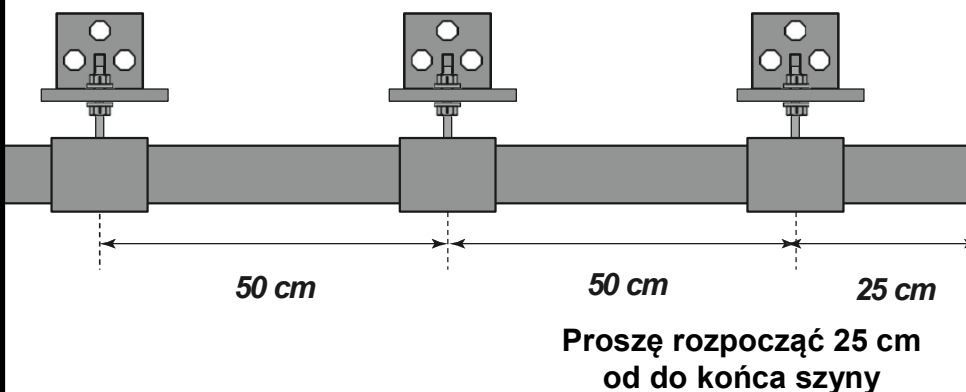

Instrukcja montażu **PODWÓJNEJ SZYNY** na **RAMIE**

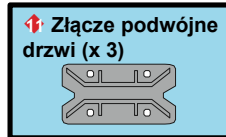
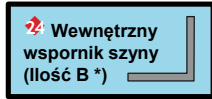
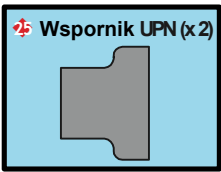
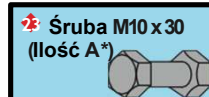
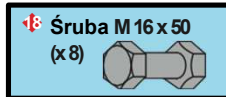
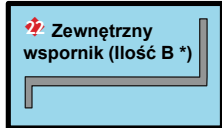
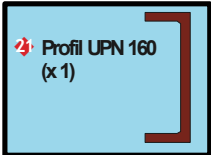

* Szerokość drzwi (w m)

	3,06	4,06	5,06	6,06
Ilość A	18	24	30	36
Ilość B	6	8	10	12

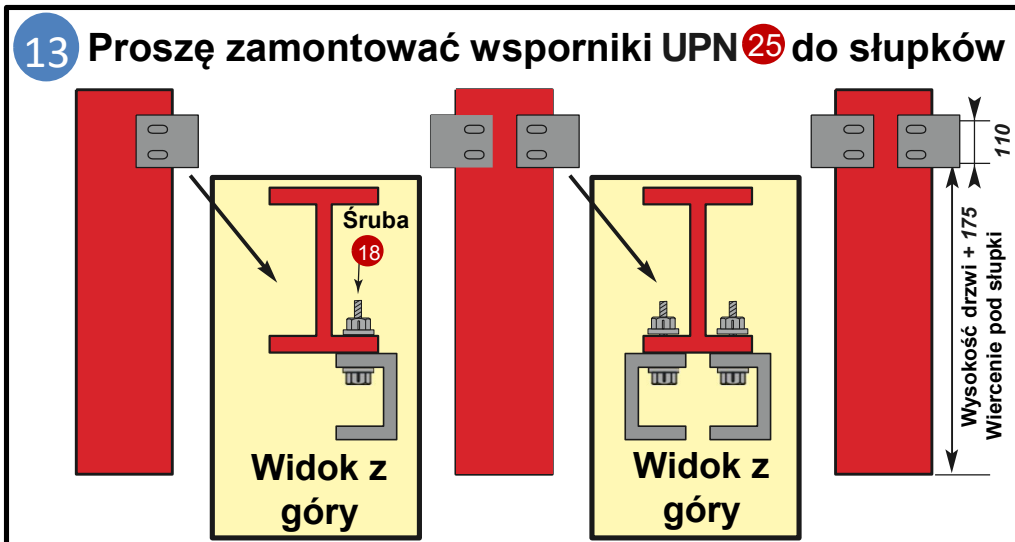
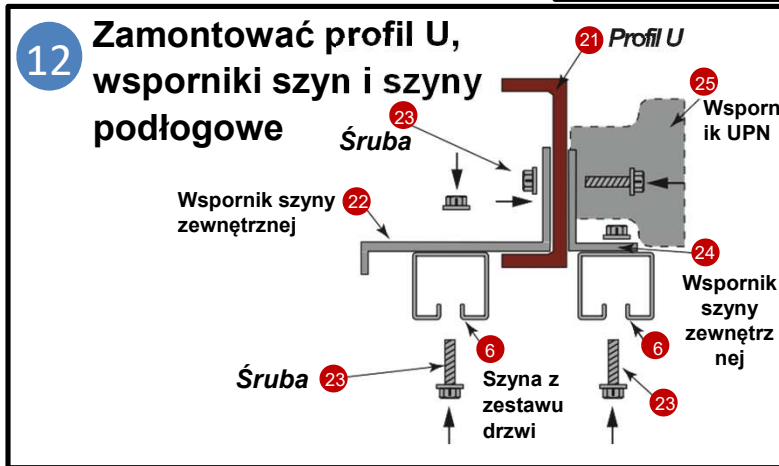
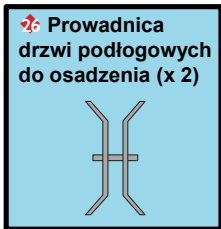

14 Proszę przymontować zespoły zmontowane w **1** do wspornika UPN

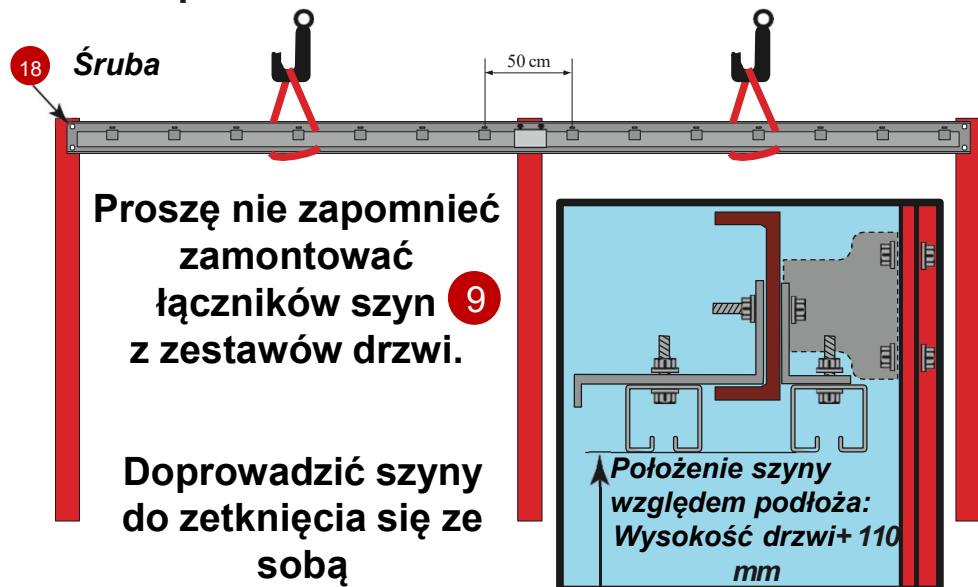

15 Pozycjonowanie okapnika

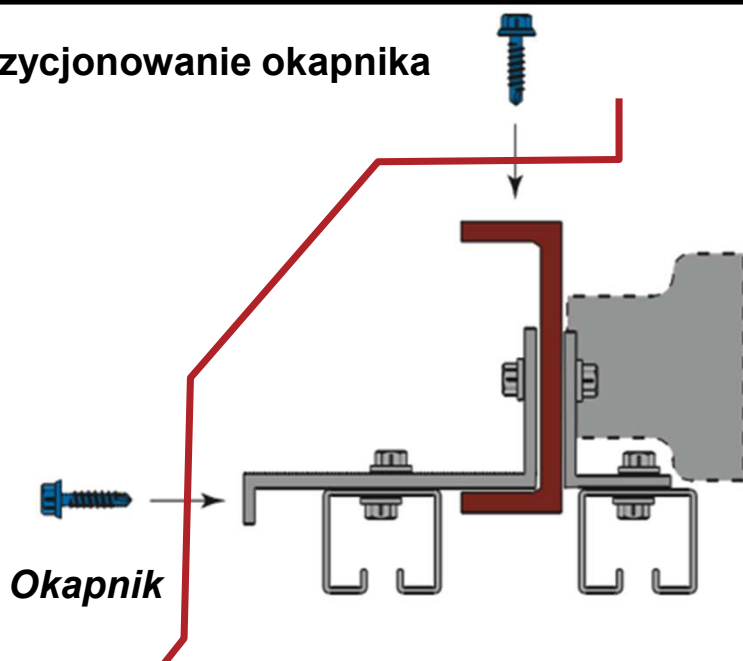

16 Proszę umieścić drzwi w prowadnicy

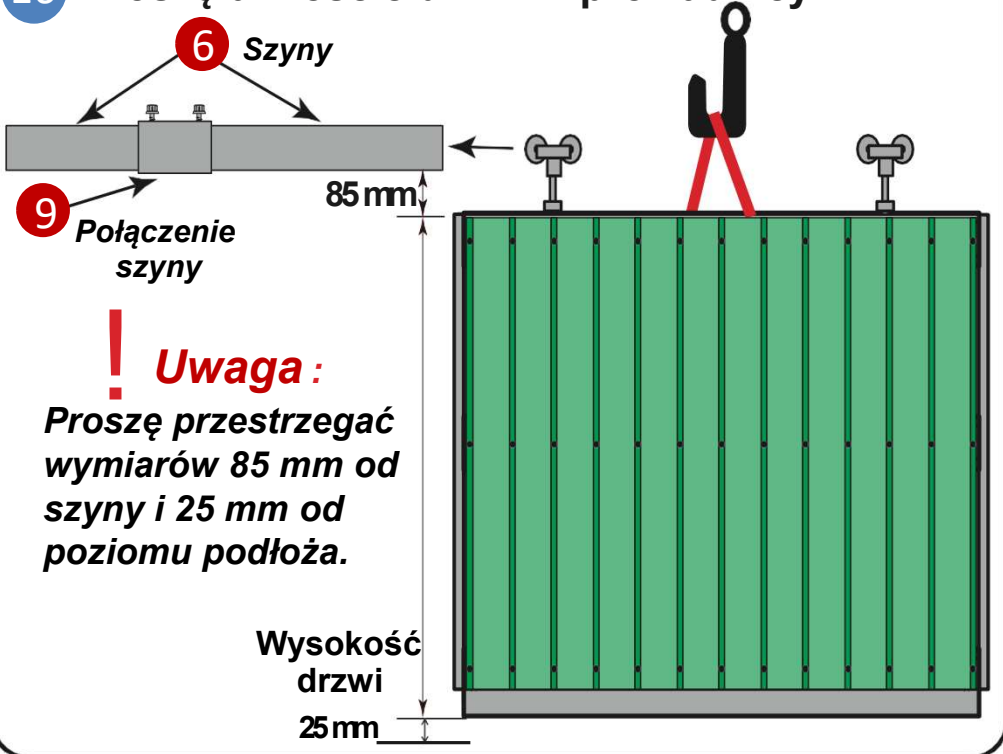

17 Proszę włożyć i zablokować ograniczniki

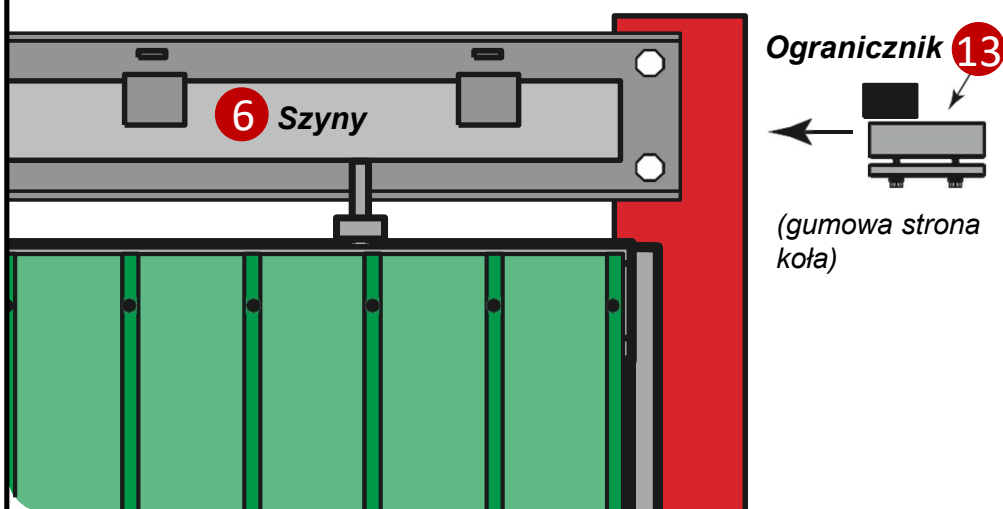

! **Uwaga:** tylko dla drzwi z **pojedynczą** szyną

18 Montaż dolnej prowadnicy drzwi **12** i progu drzwiowego **11** (mocowane za pomocą śruby lub spoiny, z zachowaniem wysokości 10 mm od podłoża)

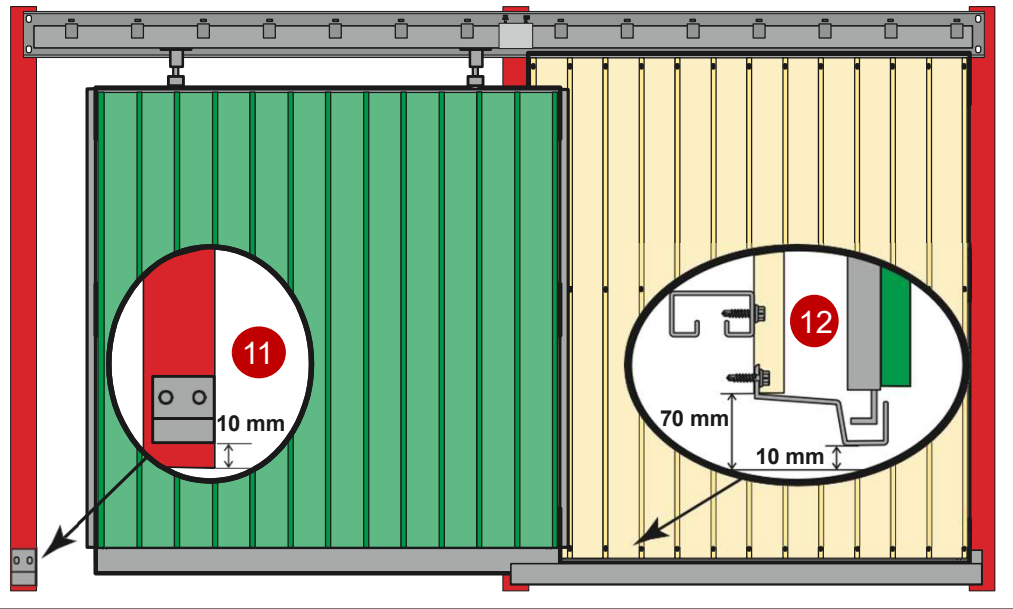
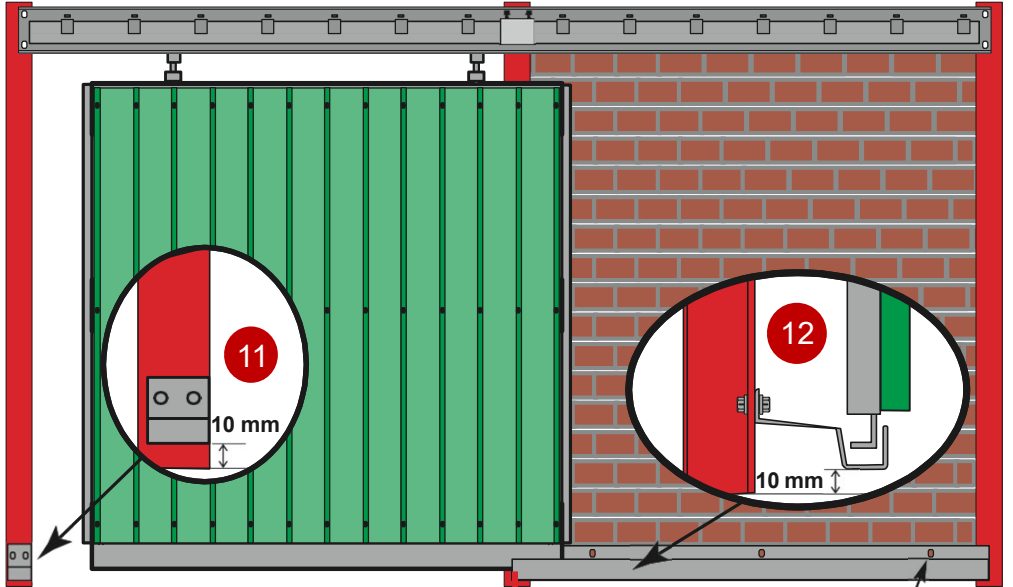

! Uwaga: tylko dla drzwi z **pojedynczą** szyną

19 Opcjonalnie drzwi podwójne na pojedynczej szynie

13 Ograniczniki ustawione tak, aby uzyskać drzwi stykające się ze sobą

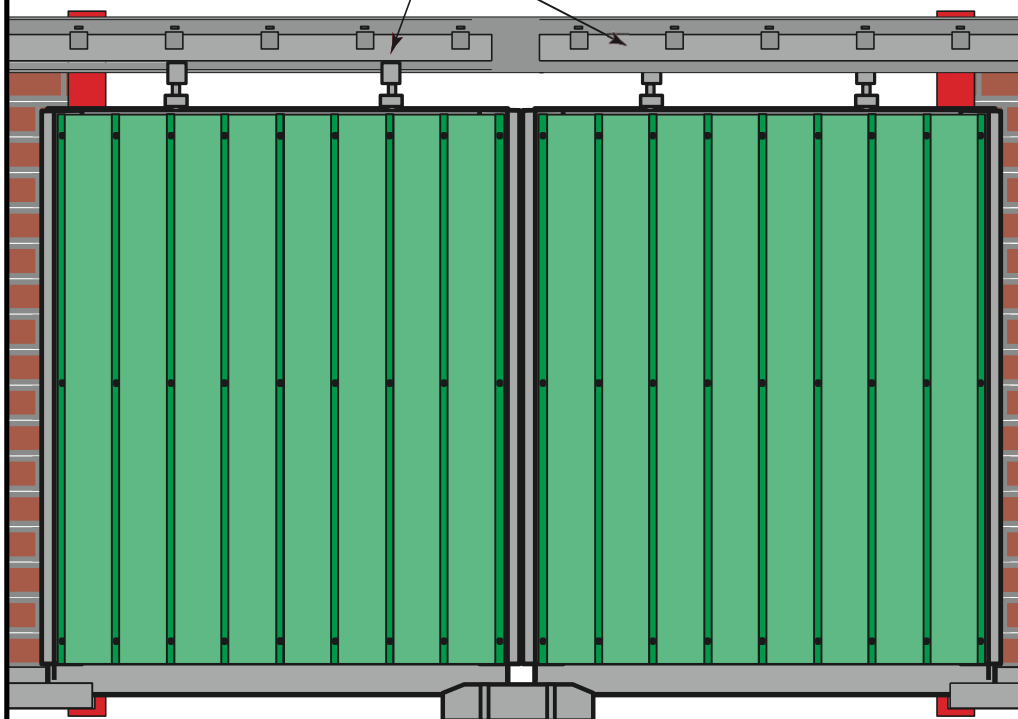

Połączenie drzwi podwójnych przymocowane do podłoża

! Uwaga: kołki nie są dostarczane

20 Aby wyregulować wysokość zatrzasku, proszę zablokować drzwi w pozycji otwartej i zabezpieczyć wkrętami samowiercącymi **10**

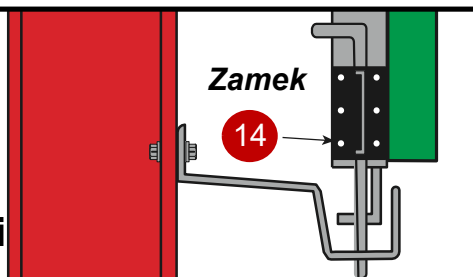

Uwaga : tylko dla drzwi na szynie **PODWÓJNEJ**

21 Montaż dolnych prowadnic drzwi do zacementowania na miejscu **22** kołki **23**

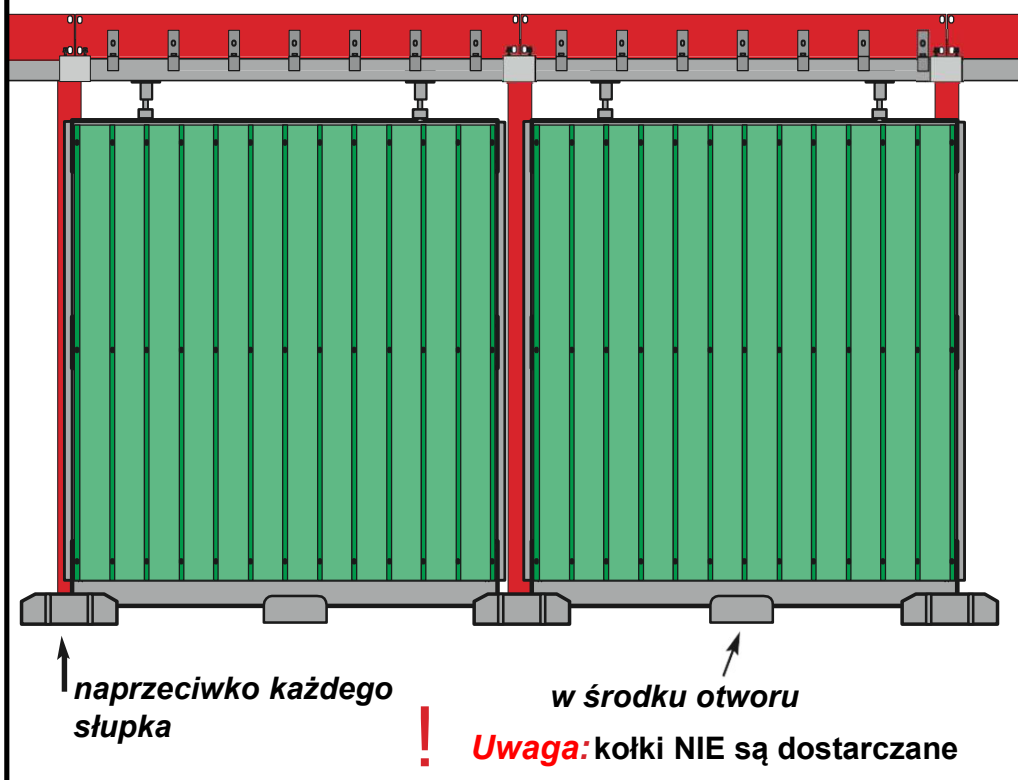

22 Aby wyregulować wysokość zamka, proszę zablokować drzwi w pozycji zamkniętej, a następnie zamocować za pomocą wkręty samowierzące **10**

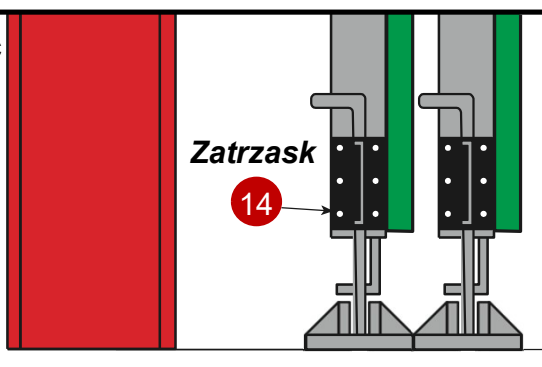

Środki ostrożności dotyczące instalacji: Instalacja musi być przeprowadzona przez kompetentny personel.

Proszę stosować niezbędne środki ochrony osobistej.

Dane do zamówienia zestawu do montażu drzwi na ramie

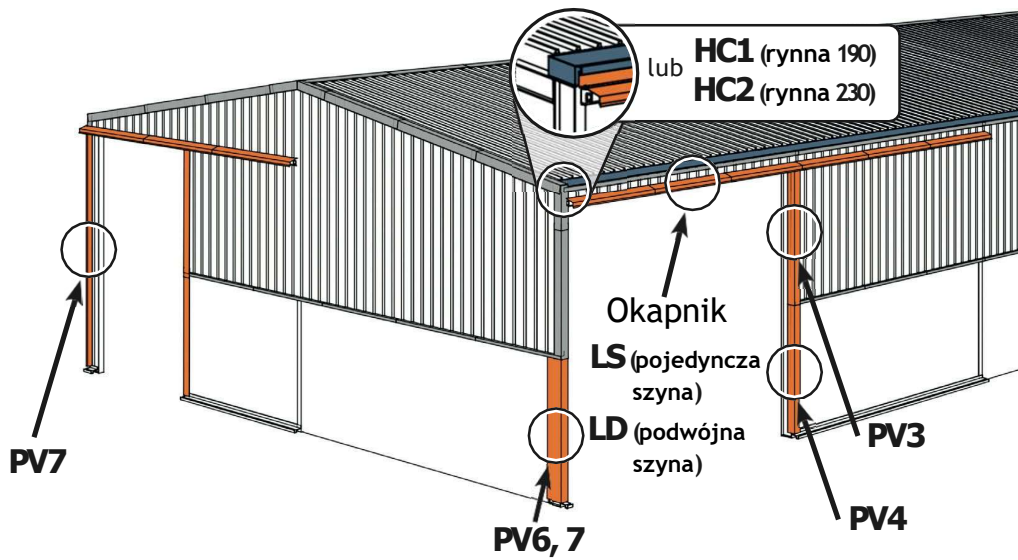

Dane do zamówienia zestawu do ściennego montażu drzwi

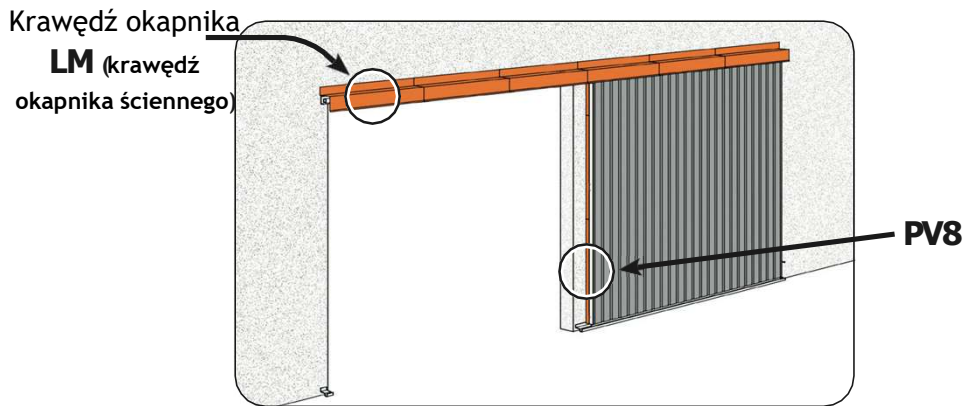

Dane do zamówienia zestawu do montażu drzwi na podwójnej szynie



PRZYPADK

1

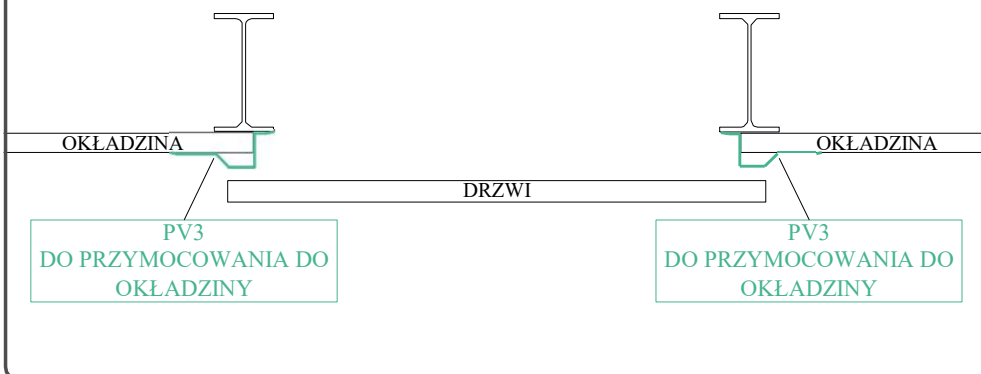

PRZYPADK

2

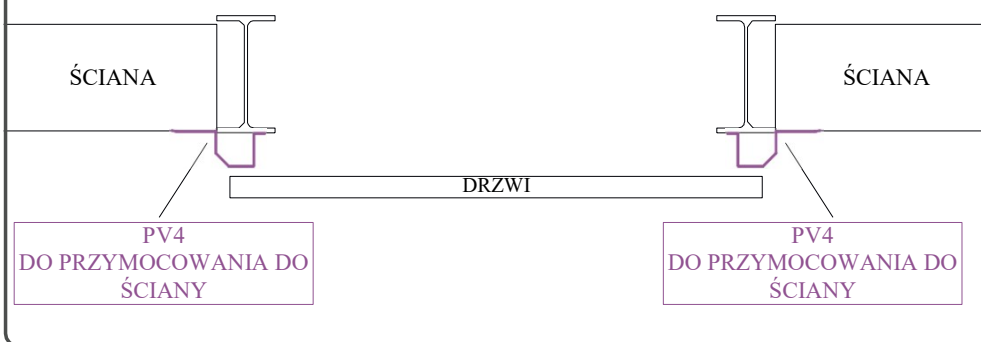

PRZYPADK

3

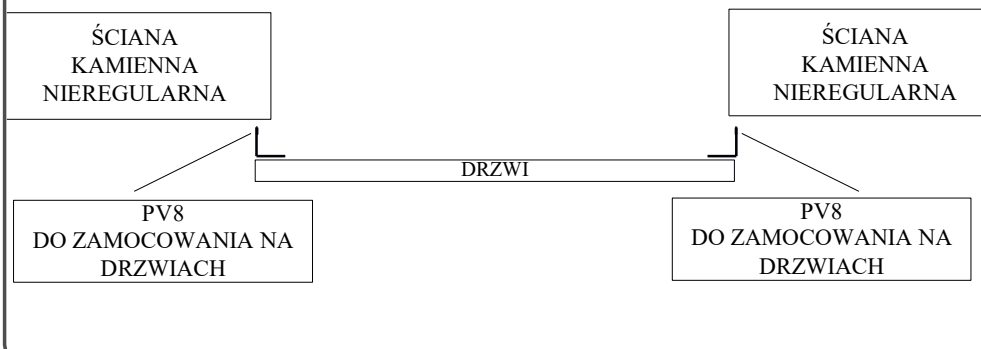

PRZYPADK
4

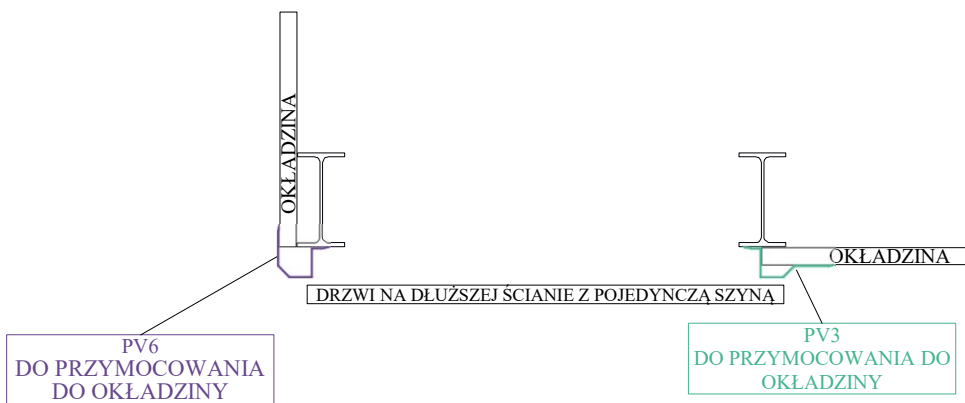

PRZYPADK
5

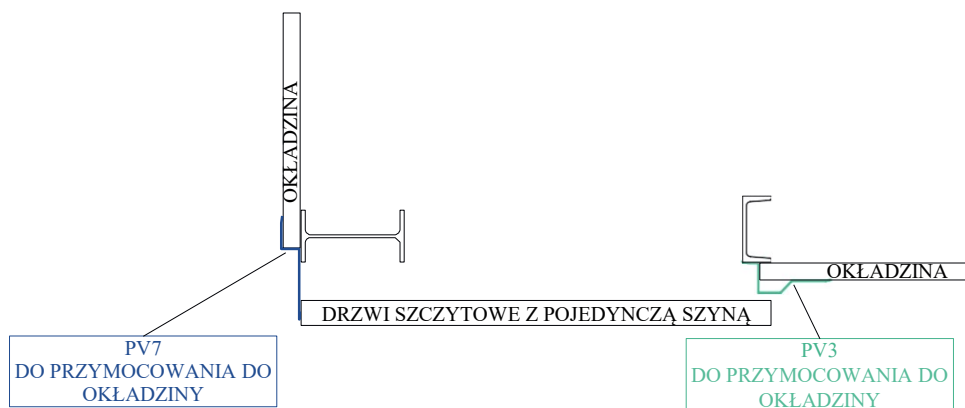

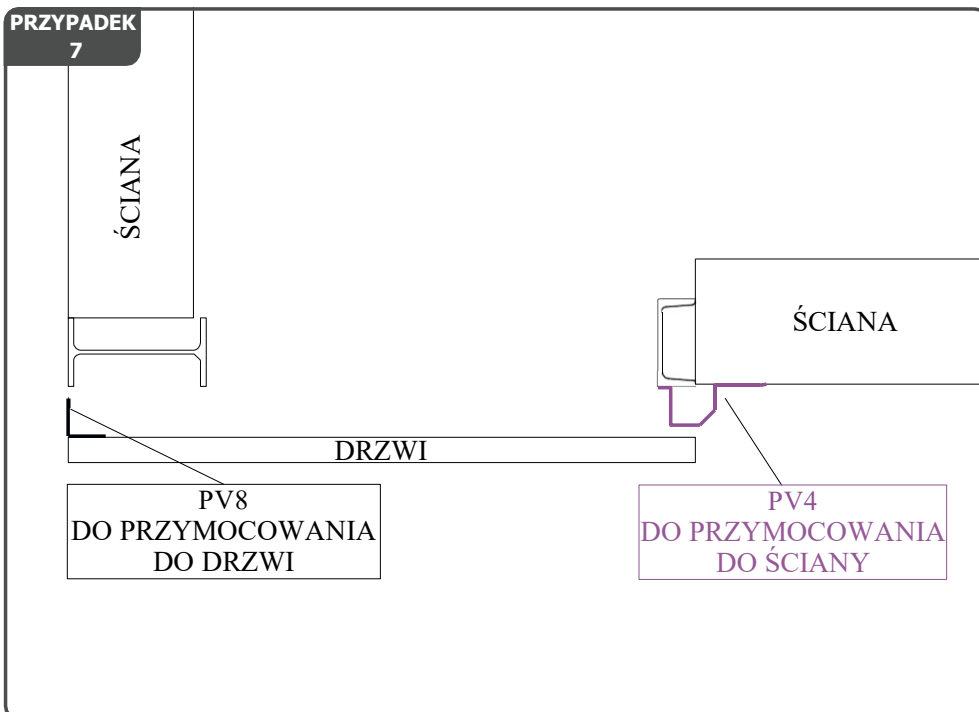
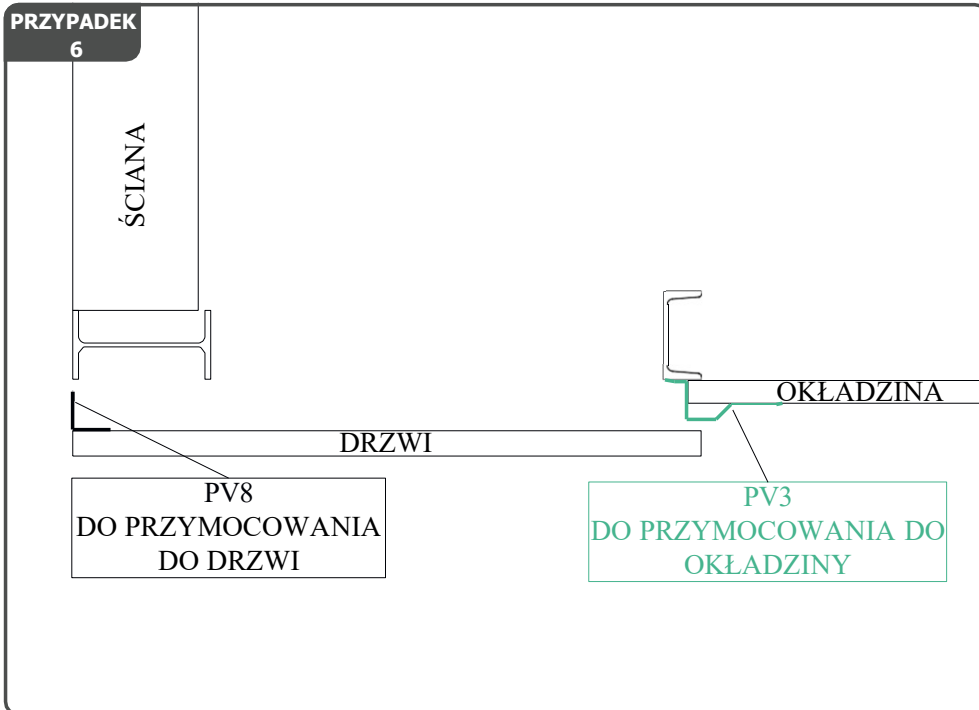

PRZYPADK

8

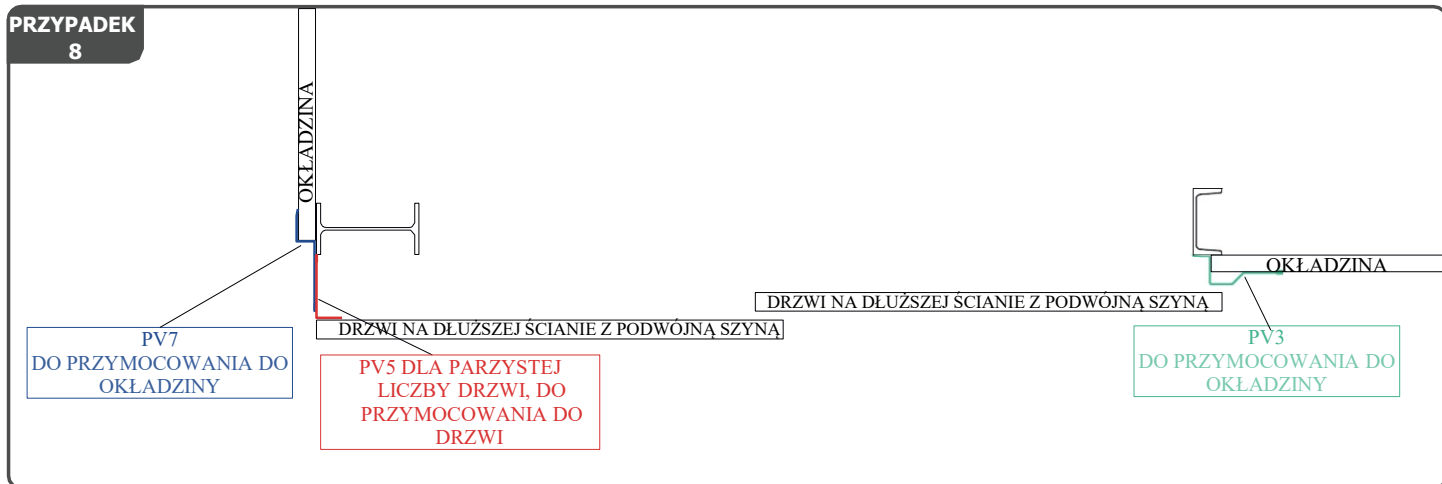

PRZYPADK

9

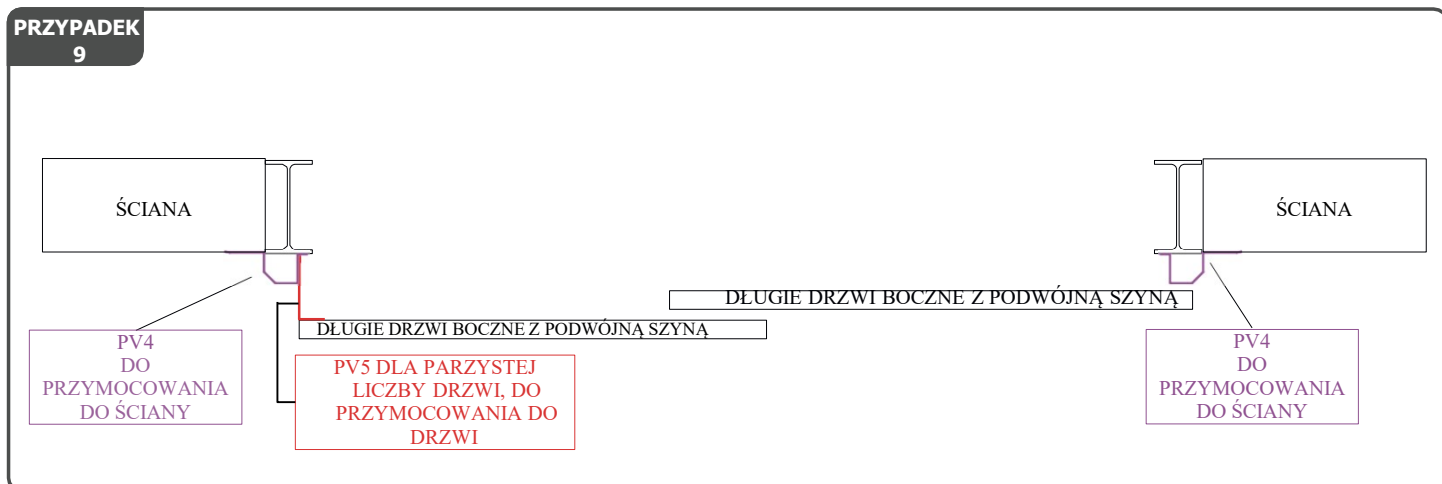

PRZYPADK
10

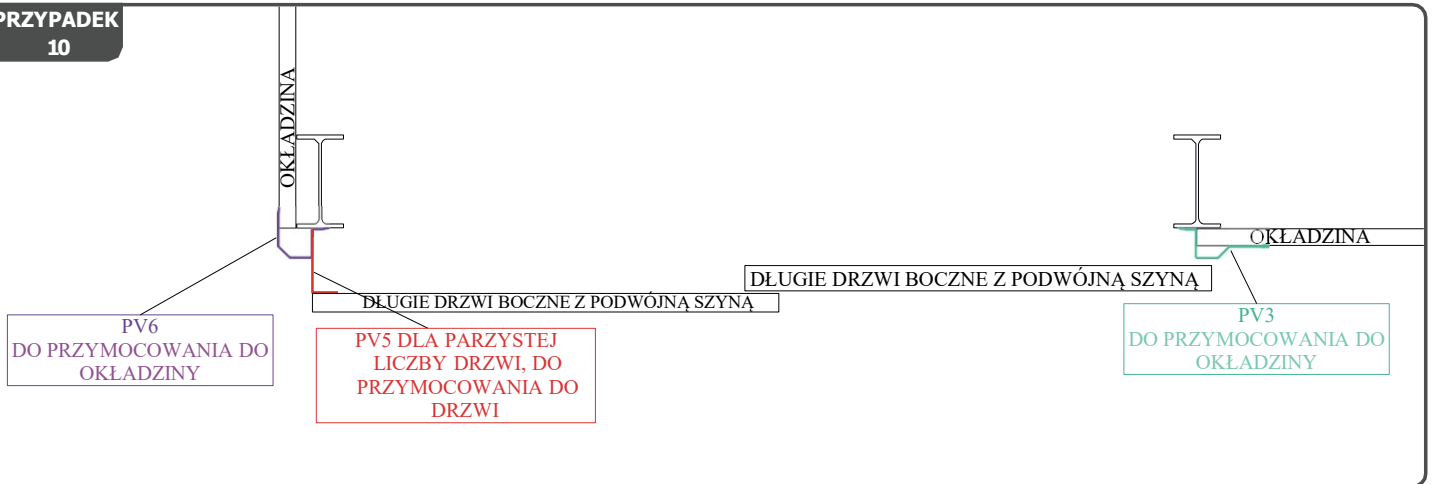

PRZYPADK
11

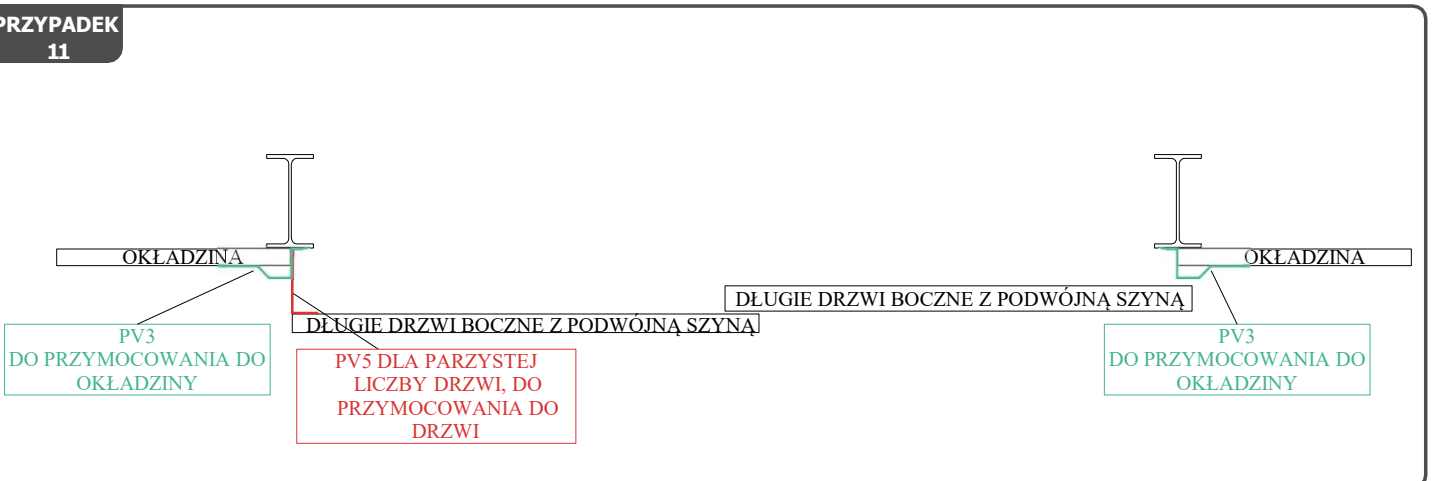

**MONTAŻ OKŁADZINY NADPROŻA/PŁYTY NA
POJEDYNCZEJ SZYNI**

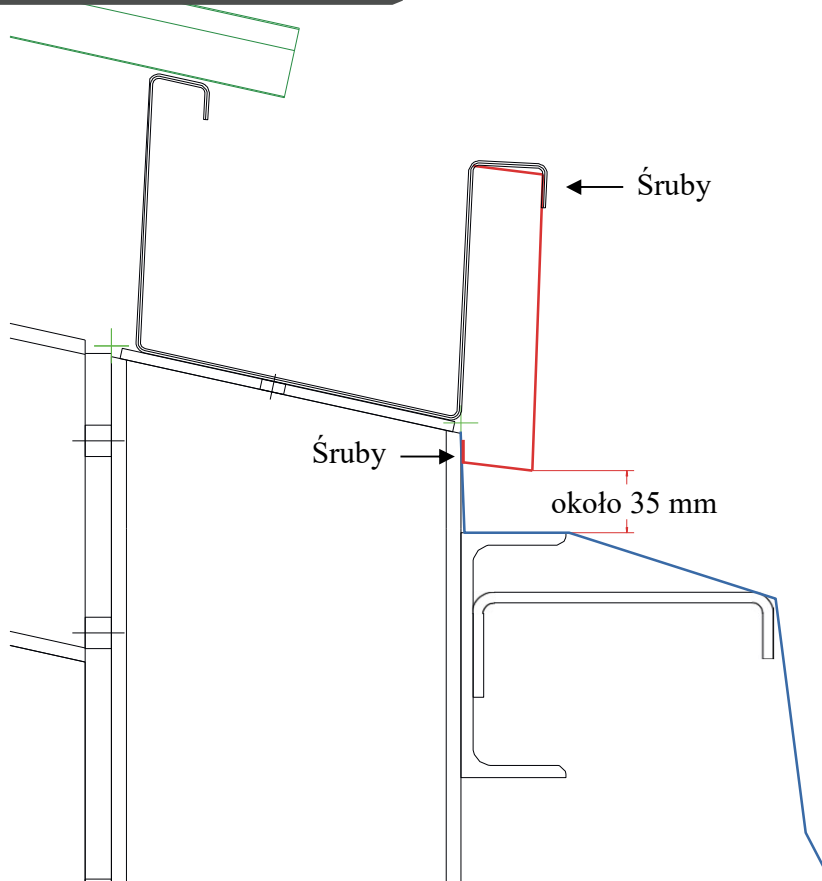

MONTAŻ NADPROŻA/PŁYTY NA SZYNI PODWÓJNEJ

